

# EVF-18X

- Adaptada para la iluminación de vías de fuga y salidas de seguridad
- Monitorado Led con funcionamiento de batería
- Para lámparas fluorescentes de 8W

*Pictograma de señalización*

*Vidrio borosilicatado*

*Led monitorizador de la batería*



*Cubierta lámpara para sustitución tubo fluorescente*



*Compartimento para batería interna*



# Serie EVF-18...X Artefacto para señalación de seguridad

Las lámparas de emergencia serie EVF-18...X son de acuerdo con la Directiva Atex 2014/34/UE. Son certificadas para ser instaladas en Zona 1, 2, 21, 22. Además, son en plena conformidad con la Directiva EN60598-1, para cuando concierne la sección "Lámpara de emergencia". Son proyectadas para la iluminación de emergencia de locales y estructuras que requieren poca ostrucción vertical y alto rendimiento luminoso, sobre todo en proximidad de las salidas de emergencia o de las vías de fuga. La serie EVF-18...X está equipada con un reactor electrónico para lámparas fluorescentes de 8Watt. El led bicolor (verde/rojo), monitoriza el funcionamiento de la batería, avisando al usuario en caso de avería. El encendido interviene automáticamente en el caso de que viniese a faltar la tensión de alimentación.

**Sectores de utilización:**

							
Refinerías de petróleo	Instalaciones químicas y petroquímicas	Salidas de seguridad	Instalaciones offshore	Zonas de paso	Pasamanos de escaleras	Instalaciones agro-alimentarias	100% producto Cortem

## DATOS DE CERTIFICACIÓN

<b>Clasificación:</b>	Grupo II	Categoría 2GD		
<b>Instalación:</b> EN 60079.14	zona 1 - zona 2 (Gas)	zona 21 - zona 22 (Polvo)		
<b>Ejecución:</b>	CE 0722 Ex II 2GD Ex d IIC T5 - Ex tD A21 IP 66			
<b>Certificado:</b>	ATEX CESI 03 ATEX 098			
	GOST R DISPONIBLE	Para todos los datos de certificación GOST R descarga el certificado del sitio <a href="http://www.cortemgroup.com">www.cortemgroup.com</a>		
<b>Normas:</b>	CENELEC EN 60079-0: 2006, EN 60079-1: 2007, EN 61241-0: 2006, EN 61241-1: 2004, EN 60598-1:2008+A11:209, EN 60598-2-1_1989, EN 61547: 2009 y a la DIRECTIVA EUROPEA 2014/34/UE IEC 60079-0: 2004, IEC 60079-1: 2007, IEC 61241-0: 2004, IEC 61241-1: 2004 Directiva Europea 2006/95 Baja tensión Directiva Europea 2004/108 Compatibilidad electromagnética Directiva Europea 2003/108 RAEE Reciclaje de Aparatos Eléctricos y Electrónicos Directiva Europea 2011/64 RoHS			
<b>Clase de temperatura:</b>	 100°C (T5)			
<b>Temp. Ambiente:</b>	 -20°C  +55°C			
<b>Grado de protección:</b>	IP66			



ORIGINAL PRODUCT

### CARACTERÍSTICAS TÉCNICAS

<b>Cuerpo:</b>	En aleación de aluminio con bajo contenido en cobre
<b>Tubo externo:</b>	Vidrio borosilicatado resistente a los golpes y a las altas temperaturas
<b>Sellado:</b>	Resina siliconada entre la cabeza en aluminio y el tubo de vidrio
<b>Juntas:</b>	NBR resistente a los ácidos y a los hidrocarburos
<b>Tornillaje:</b>	Acero inoxidable
<b>Montaje:</b>	2 soportes brida en acero galvanizado con entradas ojal Ø9
<b>Entradas:</b>	2 entradas 3/4" NPT. Artefacto completo de un tapón en aluminio PLG2NA
<b>Pintura:</b>	Pintura en polvo horneada "epoxi", Ral 7035 (color gris)
<b>Resistencia a la corrosión :</b>	Lo STANDARD de la aleación de aluminio utilizada en Cortem, ha superado los test previstos por las normas EN60068-2-30 (ciclos de calor- humedad) y EN60068-2-11 (prueba de niebla salina)

### CARACTERÍSTICAS ELÉCTRICAS

<b>Portalámparas :</b>	Doble enchufe G5
<b>Reactor:</b>	Electrónico
<b>Tensión nominal:</b>	230 Vac
<b>Frecuencia nominal:</b>	50/60 Hz
<b>Conexión:</b>	Directamente a los contenedores fijados a la tarjeta electrónica L, N, Pe.sec 0,5 mm. Bornera puente adaptada para la entrada-salida
<b>Grupo de emergencia:</b>	Batería Ni/Cd 2,5 Ah - 6,5 V El LED bicolor viene utilizado para monitorare el funcionamiento de la batería: luz verde para corriente de carga correcta, roja en caso de batería averiada
<b>Cableado:</b>	Cables en goma siliconada con protección en trenza de vidrio para altas temperaturas

### ACESORIOS A PETICIÓN / EJECUCIONES ESPECIALES

Tubos fluorescentes a 2 pin Ø16 modelo T5  
 Soporte brida de sujeción para instalación  
 Prensacables: FGAB2NBK para cable armado o FB2NBK para cable no armado  
 Pictograma de señalización de solicitar en base al pedido  
 Tensión nominal: (codigo) EVF-18ENX/**120**)  
 Rosca de acoplamiento GAS UNI ISO 7/1

# Tabla de selección serie EVF-18...X

Código	Lámpara n°	Tipo de funcionamiento	Alimentación	Watt	Tiempo de descarga de la batería	Peso Kg	mm
EVF-18X	1	normal	230V 50/60Hz	8	-	3,15	1175x120x155
EVF-18EX	1	solo emergencia	230V 50/60Hz	8	150'	3,40	1175x120x155
EVF-18ENX	1	normal + emergencia	230V 50/60Hz	8	150'	3,50	1175x120x155

## DISEÑOS DIMENSIONALES

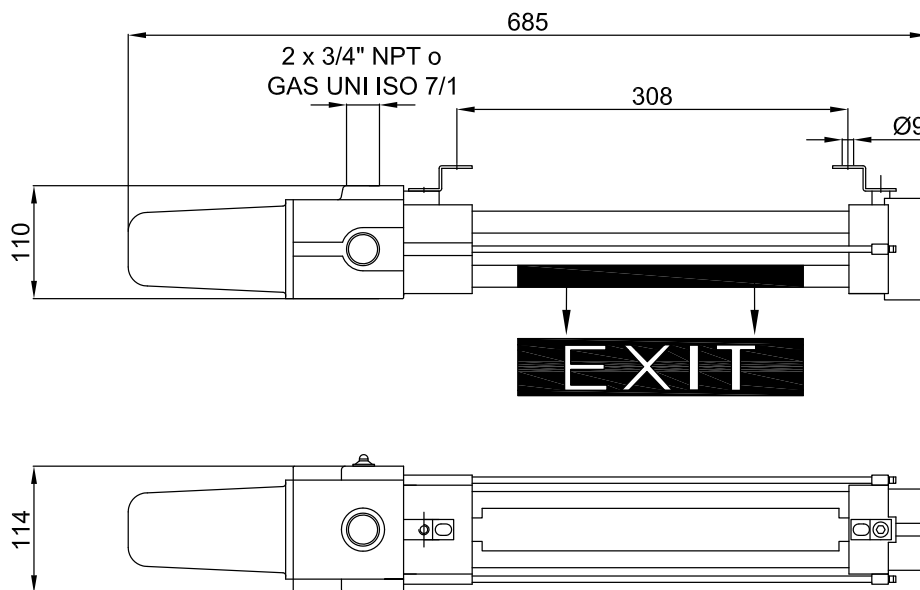

Dimensiones en mm

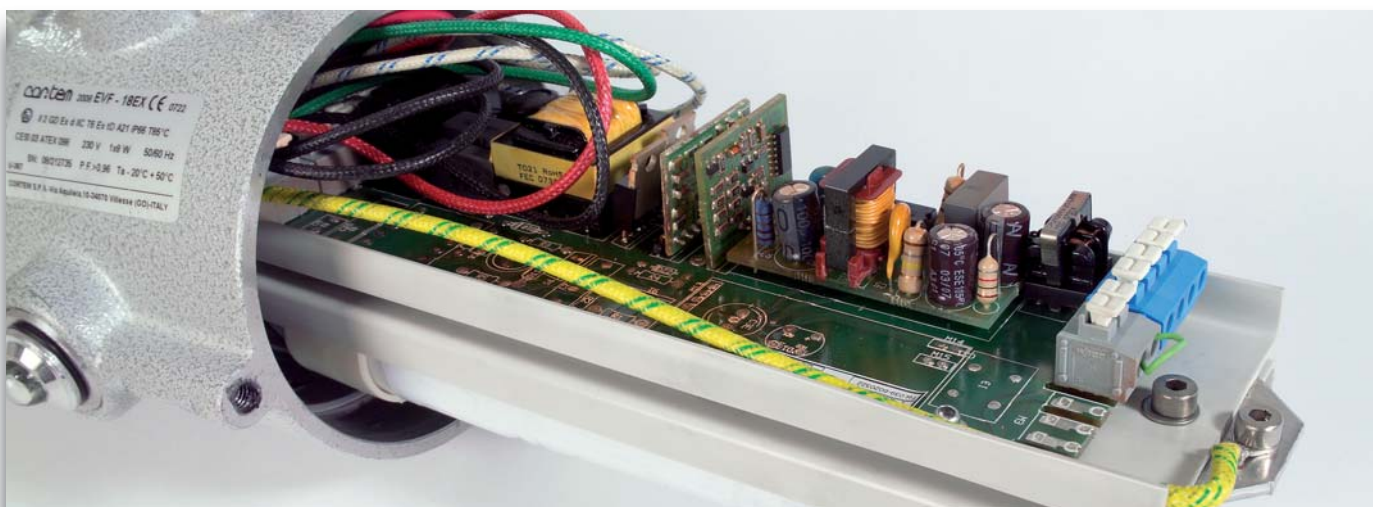



















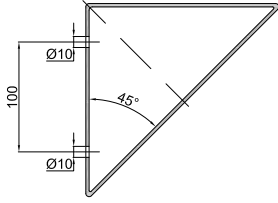

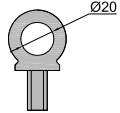

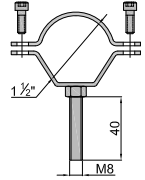

### NO OLVIDAR DE PEDIR LOS ACCESORIOS

**Ejemplo:** Tipo de artefacto EVF-18EX + Tubos fluorescentes LAMPL8W21 + Soporte de instalación G-258 + Prensacables FB2NBK + otros...ver leyenda



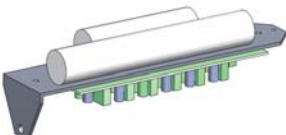

# Accesorios a petición y partes de recambio serie EVF-18...X

ILUSTRACIÓN	DESCRIPCIÓN	MODELO	CARACTERÍSTICAS	CÓDIGO	LEYENDA
	Tubos fluorescentes trifósforo conexión G5	8 W (FD8W)	430 lm	LAMPL8W21	 
	Pictograma de señalización		Material: film translúcido	a petición	 
	Varilla	Longitud: 250 mm	Material: acero inoxidable	BRF8MIN/250	 
	Soporte brida tipo D y tornillaje		Material: brida: acero galvanizado tornillaje: stainless steel	G-0611	 
	Cáncamo tipo O		Material: acero galvanizado	G0F-8	 
	Soporte brida tipo P		Material: acero galvanizado	G-0480	 
	Prensacables		Para modelos y códigos de prensacables <a href="http://www.cortemgroup.com">www.cortemgroup.com</a>	FB2NBK FGAB2NBK	 
	Portalámpara	Cuerpo G5	230V 4A	G-0448	
	Telar con grupo de baterías y tarjeta electrónica	EVF-18X	230V 50/60Hz Funcionamiento normal	G-0452	
		EVF-18EX	230V 50/60Hz solo emergencia	G-0451	
		EVF-18ENX	230V 50/60Hz Normal + emergencia	G-0451/1	
	Grupo de baterías	EVF-18EX EVF-18ENX	Ni-Cd 2,5 Ah - 6,5 V	BATT2,5AH/NC	

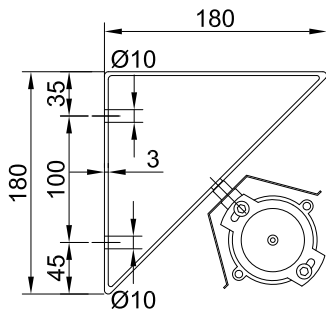

**Montaje angular  
a 45° TIPO "D"**

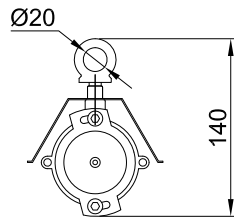

**Montaje a suspensión con  
cáncamo TIPO "O"**

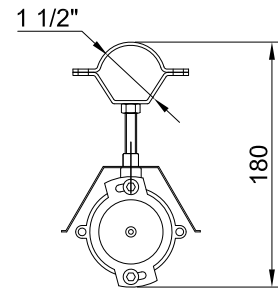

**Montaje con brida metálicas  
de 1.1/2" TIPO "P"**

Dimensiones en mm

